

Dell S2718D

Guide de l'utilisateur

Modèle: S2718D
Modèle réglementaire: S2718Dt





REMARQUE : Une REMARQUE indique des informations importantes qui vous aideront à mieux utiliser votre ordinateur.



AVERTISSEMENT : Un AVERTISSEMENT indique un risque potentiel de dommage matériel ou de perte de données si les instructions ne sont pas suivies.



ATTENTION : Une MISE EN GARDE indique un risque potentiel de dommage matériel, de blessure corporelle ou de décès.

Copyright © 2017 Dell Inc. Tous droits réservés. Ce produit est protégé par les lois américaines et internationales sur le droit d'auteur et la propriété intellectuelle.

Dell™ et le logo Dell sont des marques commerciales de Dell Inc. aux États-Unis et d'autres juridictions. Tous les autres noms et marques mentionnés dans le présent document sont des marques commerciales de leurs entreprises respectives.

Contenu

À propos de votre moniteur	5
Contenu de l'emballage.	5
Fonctions du produit	6
Pièces et commandes	7
Spécifications du moniteur.	9
Capacité 'Plug and Play'.	16
Qualité du moniteur LCD et politique de pixel	16
Installation du moniteur	17
Utilisation de l'Inclinaison et du Pivotement	17
Connecter votre moniteur	17
Utilisation du moniteur	19
Allumer le moniteur	19
Utiliser les boutons du panneau frontal	19
Utilisation du menu à l'écran (OSD).	22
Guide de dépannage.	34
Test automatique.	34
Diagnostiques intégrés	35
Problèmes généraux.	36
Problèmes spécifiques au produit.	38





Appendice	39
Instructions de sécurité.	39
Règlements de la FCC (États-Unis uniquement) et autres informations réglementaires	39
Contacter Dell	39
Installation de votre moniteur d'affichage	40
Instructions d'entretien.	42

À propos de votre moniteur

Contenu de l'emballage

Votre moniteur est livré avec les éléments énumérés ci-dessous. Assurez-vous d'avoir tous les éléments et utilisez [Contacter Dell](#) s'il manque quelque chose.

REMARQUE : Certains éléments sont en option et peuvent ne pas être fournis avec votre moniteur. Certaines fonctionnalités ou accessoires peuvent ne pas être disponibles dans certains pays.

	Moniteur avec support
	Cordon d'alimentation (varie en fonction du pays)
	Adaptateur secteur
	Câble HDMI
	Câble USB type C (C vers C)

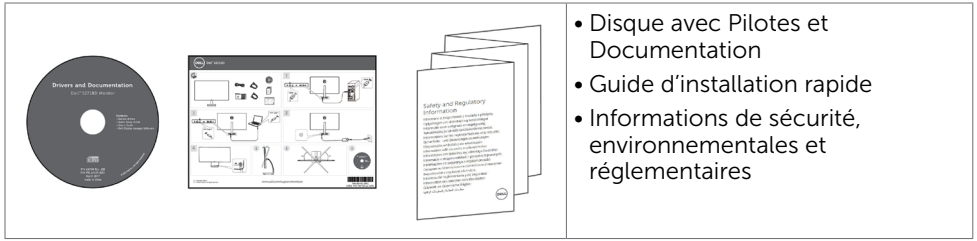

- Disque avec Pilotes et Documentation
- Guide d'installation rapide
- Informations de sécurité, environnementales et réglementaires

Fonctions du produit

Le moniteur à écran plat **Dell S2718D** a une matrice active, un transistor à couches minces (TFT), un écran à cristaux liquides (LCD) et un rétroéclairage DEL. Les fonctions du moniteur sont les suivantes :

- Écran avec zone visualisable de 68,47 cm (27 pouces de diagonale). Résolution 2560 x 1440 avec un support plein écran pour les résolutions inférieures.
- Excellent rapport de contraste dynamique (8 000 000:1).
- Capacités de réglage en inclinaison et en pivotement.
- USB Type-C unique pour alimenter en électricité un ordinateur portable compatible tout en recevant un signal vidéo et des données USB.
- Capacité Plug and Play si votre système la prend en charge.
- Optimise le confort oculaire avec un écran sans scintillement et une fonction ComfortView qui réduit l'émission de lumière bleue.
- « Large plage dynamique » adaptée, appropriée pour une utilisation avec un moniteur.
- Ajustements sur le menu de l'écran (OSD) pour configurer et optimiser facilement l'écran.
- Le CD logiciel et de documentation inclut un fichier d'information (INF), un fichier de correspondance des couleurs d'image (ICM) et une documentation sur le produit.
- Logiciel gestionnaire d'écrans Dell (disponible sur le disque fourni avec le moniteur).
- Fonction d'économie d'énergie pour conformité Energy Star.
- Fente de verrouillage de sécurité.
- Possibilité de basculer entre format large et format standard tout en maintenant une qualité d'image élevée.
- BFR/PVC-Reduced (Ses cartes de circuit sont fabriquées en laminés sans BFR/PVC).
- Écrans certifiés TCO.
- Conformité avec RoHS.
- Verre sans arsenic et sans mercure pour l'écran uniquement.
- Consommation de 0,5 W en veille.
- Le capteur d'énergie indique le niveau d'énergie utilisé en temps réel par le moniteur.
- Contrôle de gradation du rétroéclairage analogique pour un affichage exempt de scintillement.

Pièces et commandes

Vue de devant

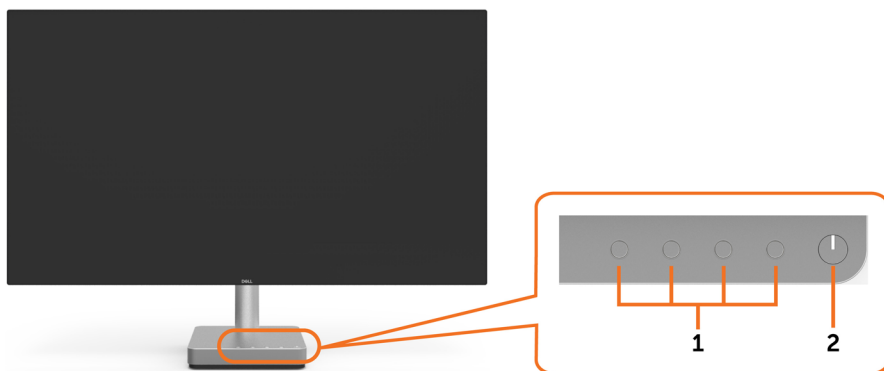

Etiquette	Description
1	Boutons de fonction (pour plus d'informations, voir Utilisation du moniteur)
2	Bouton d'alimentation Marche/Arrêt (avec voyant DEL)

Vue arrière et de dessous

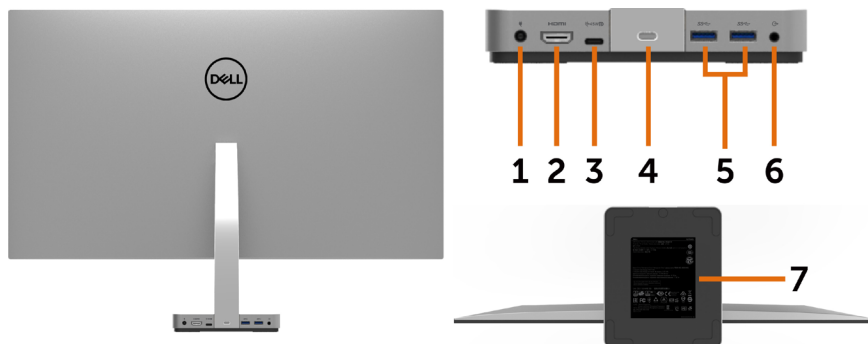

Etiquette	Description	Utilisation
1	Prise d'alimentation DC	Pour brancher le cordon d'alimentation du moniteur.
2	Connecteur HDMI	Connectez votre ordinateur avec un câble HDMI.
3	Connecteur USB type C	Connectez votre ordinateur avec un câble USB type C.
4	Orifice de verrouillage de sécurité	Utilisez un verrou de sécurité avec cet orifice pour fixer votre moniteur (vendu séparément).
5	Ports USB descendants	Connectez votre appareil USB. Vous ne pouvez utiliser ce connecteur qu'après avoir connecté le câble USB Type C à l'ordinateur et le connecteur USB Type C au moniteur.
6	Port de sortie audio	Connectez les haut-parleurs à la lecture audio provenant des canaux audio HDMI ou DP via USB type C. Ne prend en charge que l'audio bicanal. REMARQUE : Le port de sortie audio ne prend pas en charge les écouteurs. ⚠ ATTENTION : Une pression sonore excessive du casque ou des écouteurs peut causer des dégâts auditifs.
7	Etiquette réglementaire, Code barre, numéro de série et étiquette Service Tag	Indique les approbations réglementaires, reportez-vous à cette étiquette si vous devez contacter Dell pour obtenir une assistance technique. REMARQUE : Emplacement de l'étiquette signalétique sous la base du support.

Spécifications du moniteur

Type d'écran	Matrice active - LCD TFT
Type de panneau	Technologie IPS (Commutation dans le plan)
Rapport d'aspect	16:9
Dimensions d'images visualisables	
Diagonale	68,47 cm (27 pouces)
Zone active	
Horizontale	569,736 mm (22,43 pouces)
Verticale	335,664 mm (13,21 pouces)
Zone	191239,86 mm ² (296,30 pouce ²)
Taille des pixels	0,2331 mm x 0,2331 mm
Pixel par pouce (PPP)	109
Angle de vue	
Horizontale	178 degrés typique
Verticale	178 degrés typique
Luminosité	300 cd/m ² (typique)
Rapport de contraste	1000:1 (typique) 8,000,000 : 1 (méga contraste dynamique activé)
Revêtement surface	Traitement du faible trouble du polariseur avant (3H)
Rétro-éclairage	LED blanche, système EDGELIGHT
Temps de réponse (Gris à gris)	6 ms (mode rapide) 8 ms (Mode NORMAL)
Profondeur des couleurs	16,7 millions de couleurs
Gamme de couleurs	99% sRGB
Connectivité	<ul style="list-style-type: none">• 1 x HDMI2.0 avec HDCP2.2 (combine HDMI1.4 avec HDCP 1.4)• 2 ports aval USB 3.0• 1 sortie ligne audio analogique 2.0 (prise 3,5 mm)• 1 x USB Type C (Mode alterné avec DP1.2, port USB 3.1 amont, Power Delivery PD jusqu'à 45 W)
Largeur de bordure (bord du moniteur jusqu'à zone active)	7,50 mm (Haut) 7,50 mm (Gauche/Droite) 8,05 mm (Bas)

Réglage	
Inclinaison	-5 degrés à 21 degrés
Pivotement	-45 degrés à 45 degrés
Compatibilité Dell Display Manager (DDM)	Organisation facile et autres principales fonctionnalités
Sécurité	Fente de verrouillage de sécurité (câble antivol vendu séparément)

Spécifications de la résolution

Plage de balayage horizontale	30 kHz à 88 kHz (DP/HDMI1,4) 30 kHz à 140 kHz (HDMI2,0)
Plage de balayage verticale	48 Hz à 75 Hz (DP/HDMI1,4/HDMI2,0)
Résolution maximale préréglée	2560 x 1440 à 60 Hz
Capacités d'entrée vidéo (lecture DP et HDMI)	480p, 576p, 720p, 1080p (DP/HDMI1,4/HDMI2,0), 2160p (HDMI2,0)



Modes d'affichage pré-réglés

Mode d'affichage	Fréquence horizontale (kHz)	Fréquence verticale (Hz)	Horloge de pixels (MHz)	Polarité de synchronisation (Horizontale/ Verticale)
720 x 400	31,5	70,0	28,3	-/+
VESA, 640 x 480	31,5	60,0	25,2	-/-
VESA, 640 x 480	37,5	75,0	31,5	-/-
VESA, 800 x 600	37,9	60,3	40,0	+/+
VESA, 800 x 600	46,9	75,0	49,5	+/+
VESA, 1024 x 768	48,4	60,0	65,0	-/-
VESA, 1024 x 768	60,0	75,0	78,8	+/+
VESA, 1152 x 864	67,5	75,0	108,0	+/+
VESA, 1280 x 1024	64,0	60,0	108,0	+/+
VESA, 1280 x 1024	80,0	75,0	135,0	+/+
VESA, 1920 x 1080	67,5	60,0	148,5	+/+
CVT, 2560 x 1440	88,8	60,0	241,5	+/-

Spécifications électriques

Signaux d'entrée vidéo	<ul style="list-style-type: none"> • Signal vidéo numérique pour chaque ligne différentielle. Par ligne différentielle à une impédance de 100 ohms. • Prise en charge du signal HDMI/USB Type C en entrée.
------------------------	--

l'adaptateur CA/CC :	
Voltage d'entrée / fréquence / courant	100–240 VCA / 50 Hz/60 Hz \pm 3 Hz / 1,8 A (maximum)
Tension/courant de sortie	19,5 VDC, 6,67 A
Courant d'appel	Aucune erreur de fonctionnement, aucun dommage

Marque	Fabricant	Modèle	Polarité
Dell	Delta	HA130PM130	
Dell	Chicony	DA130PM130	

Caractéristiques physiques

Type de connecteur	<ul style="list-style-type: none">• HDMI connecteur• Sortie ligne audio• Connecteur USB type C• Connecteur de port USB 3.0 descendant
Type du câble de signal	Câble USB type C vers type C 1,8 m Câble HDMI 1,8 m
Dimensions (avec le socle)	
Hauteur	453,2 mm (17,84 pouces)
Largeur	611,8 mm (24,10 pouces)
Profondeur	180,4 mm (7,10 pouces)
Dimensions (sans le socle)	
Hauteur	351,3 mm (13,83 pouces)
Largeur	611,8 mm (24,10 pouces)
Profondeur	20,7 mm (0,81 pouces)
Dimensions de la base	
Hauteur	265,5 mm (10,45 pouces)
Largeur	150,0 mm (5,91 pouces)
Profondeur	180,4 mm (7,10 pouces)
Poids	
Avec l'emballage	10,30 kg (22,71 lb)
Avec l'ensemble du socle et câbles	6,85 kg (15,10 lb)

Caractéristiques environnementales

Température	
En fonctionnement	de 0°C à 40°C (de 32°F à 104°F)
À l'arrêt	de -20°C à 60°C (de -4°F à 140°F)
Humidité	
En fonctionnement	De 10% à 80% (sans condensation)
À l'arrêt	De 5% à 90% (sans condensation)
Altitude	
En fonctionnement	5 000 m (16 404 ft) max
À l'arrêt	12 192 m (40 000 ft) max
Dissipation thermique	119,5 BTU/heure (maximum) 102,4 BTU/heure (typique)

Modes de gestion d'énergie

Si vous disposez d'une carte vidéo compatible VESA DPM™ ou d'un logiciel installé sur votre PC, le moniteur va automatiquement réduire sa consommation électrique lorsqu'il n'est pas utilisé. On parle alors de Mode d'économie d'énergie*. Si l'ordinateur détecte une entrée depuis le clavier, la souris ou d'autres périphériques, le moniteur se « réveillera » automatiquement. Le tableau suivant affiche la consommation électrique et les signaux de cette fonctionnalité d'économie d'énergie automatique :

Modes VESA	Sync. horizontale	Sync. verticale	Vidéo	Indicateur d'alimentation	Consommation électrique
Fonctionnement normal	Actif	Actif	Actif	Blanc	35 W (maximum)** 30 W (typique)
Mode Arrêt-Actif	Inactif	Inactif	Éteint	Blanc (Lumineux)	<0,5 W
Arrêt	-	-	-	Éteint	<0,3 W

Energy Star	Consommation électrique
P _{ON}	23,5 W***
E _{TEC}	74,61 kWh****

L'OSD fonctionnera uniquement en mode fonctionnement normal. Si vous appuyez sur un bouton en mode Arrêt-Actif, le message suivant s'affiche :

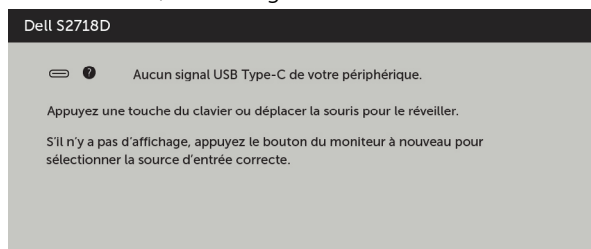

*La consommation électrique nulle en mode ARRÊT ne peut être obtenue qu'en débranchant le cordon d'alimentation du moniteur.

**Consommation électrique maximale avec luminance maximale.

***Consommation électrique du mode marche telle que définie dans Energy Star version 7.0.

****Consommation énergétique totale en kWh telle que définie dans Energy Star version 7.0.

Ce document est fourni à titre indicatif et reflète les performances en laboratoire. Votre produit est susceptible de fonctionner différemment selon le logiciel, les composants et les périphériques commandés, et ces informations ne font l'objet d'aucune obligation de mise à jour. Ainsi, le client ne doit pas se fier entièrement à ces informations dans ses prises de décisions en matière de tolérances électriques ou autres. Aucune garantie expresse ou implicite n'existe en termes d'exactitude ou d'exhaustivité.

Activez l'ordinateur et le moniteur pour accéder à l'OSD.



REMARQUE : Ce moniteur est conforme à la norme **ENERGY STAR**.



Assignations des broches

Connecteur HDMI

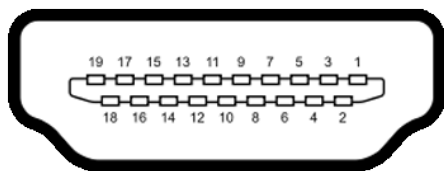

Numéro de broche	Coté à 19 broches du câble de signal connecté
1	TMDS DATA 2+
2	TMDS DATA 2 SHIELD
3	TMDS DATA 2-
4	TMDS DATA 1+
5	TMDS DATA 1 SHIELD
6	TMDS DATA 1-
7	TMDS DATA 0+
8	TMDS DATA 0 SHIELD
9	TMDS DATA 0-
10	TMDS CLOCK+
11	TMDS CLOCK SHIELD
12	TMDS CLOCK-
13	CEC
14	Reserved (N.C. on device)
15	DDC CLOCK (SCL)
16	DDC DATA (SDA)
17	DDC/CEC Ground
18	+5 V POWER
19	HOT PLUG DETECT

USB Type C Connector

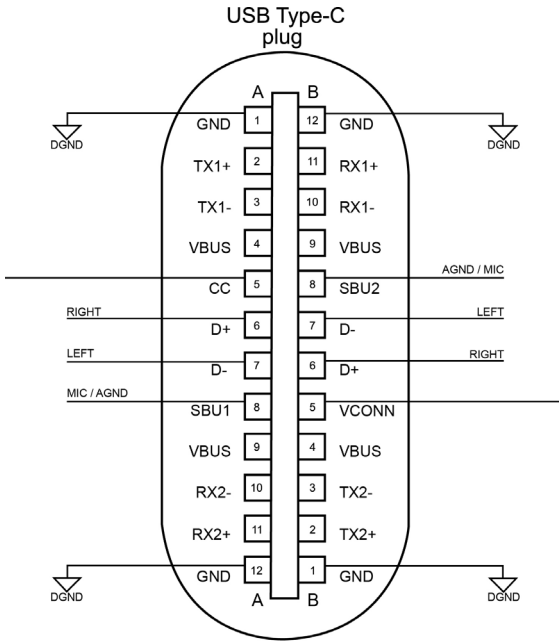

Broche	Affectation des signaux	Broche	Affectation des signaux
A1	GND	B12	GND
A2	TX1+	B11	RX1+
A3	TX1-	B10	RX1-
A4	VBUS	B9	VBUS
A5	CC	B8	SBU2
A6	D +	B7	D -
A7	D -	B6	D +
A8	SBU1	B5	VCONN
A9	VBUS	B4	VBUS
A10	RX2-	B3	TX2-
A11	RX2+	B2	TX2+
A12	GND	B1	GND

Capacité 'Plug and Play'

Vous pouvez installer ce moniteur avec n'importe quel ordinateur compatible Plug and Play. Ce moniteur fournit automatiquement à l'ordinateur ses données d'identification d'affichage étendues (Extended Display Identification Data : EDID) en utilisant les protocoles DDC (Display Data Channel) de manière à ce que l'ordinateur puisse effectuer automatiquement la configuration et optimiser les paramètres du moniteur. La plupart des installations de moniteur sont automatiques ; vous pouvez, si nécessaire, y choisir différents réglages. Pour consulter les informations relatives à l'installation et aux modifications de réglage du moniteur, voir la section [Utilisation du moniteur](#).

Qualité du moniteur LCD et politique de pixel

Pendant le processus de fabrication de ce moniteur LCD, il n'est pas anormal que un ou plusieurs pixels deviennent fixes et ne puissent plus changer. Il est difficile de les voir et n'affecte en rien la qualité ou l'utilisation de l'écran. Pour plus d'informations sur la Politique de la qualité et des pixels des moniteurs Dell, visitez le site de support de Dell : <http://www.dell.com/support/monitors>.

Installation du moniteur

Utilisation de l'Inclinaison et du Pivotement

Inclinaison et Pivotement

Vous pouvez incliner le moniteur pour obtenir l'angle de vue le plus confortable.

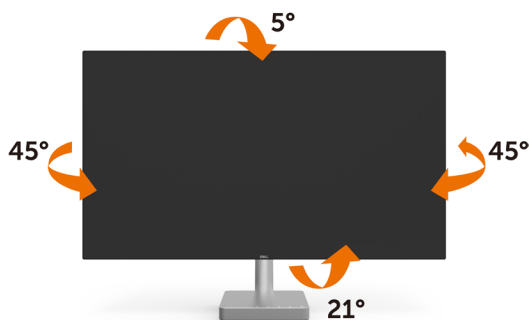

Connecter votre moniteur

⚠ ATTENTION : Avant de débuter quelque procédure que ce soit de cette section, suivez les [Instructions de sécurité](#).

Pour connecter votre moniteur à l'ordinateur :

- 1 Arrêtez votre ordinateur.
- 2 Connectez le câble HDMI/USB type C de votre moniteur à l'ordinateur.
- 3 Allumez votre moniteur.
- 4 Sélectionnez la bonne source en entrée dans le menu OSD du moniteur et allumez votre ordinateur.

Branchement du câble HDMI

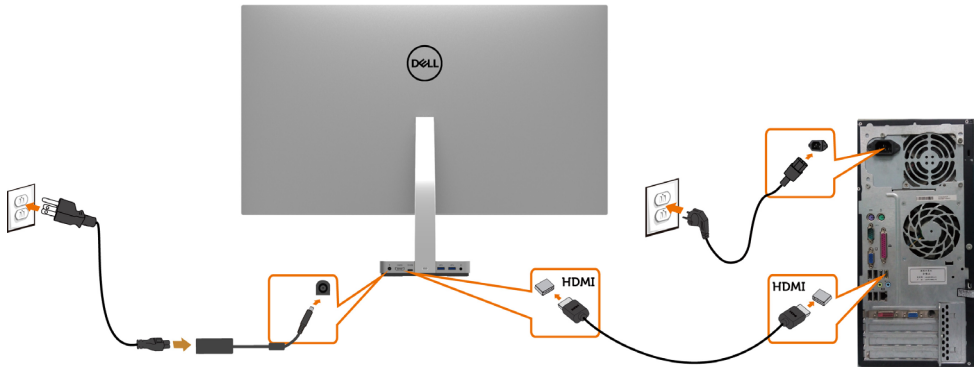

Connecter le câble USB Type C (C vers C)

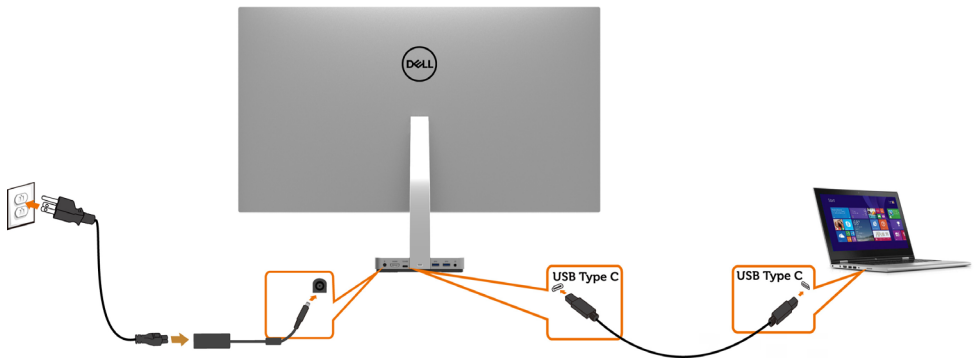

REMARQUE :

- 1 Prise en charge d'USB Type C Le mode alternatif avec DP 1.2, DP1.1 n'est pas pris en charge.
- 2 Prise en charge des profils USB PD (Power Delivery) jusqu'à 45 W.
- 3 Si votre ordinateur portable nécessite plus de 45 W pour fonctionner et si la batterie est vide, il ne peut pas être mis sous tension ou charger avec S2718D USB PD.

Utilisation du moniteur

Allumer le moniteur

Appuyez le bouton  pour allumer le moniteur.

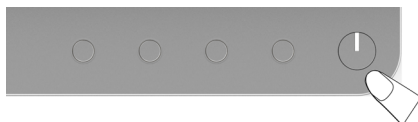

Utiliser les boutons du panneau frontal

Utilisez les boutons sur le panneau frontal du moniteur pour régler les paramètres de l'image. Lorsque vous utilisez ces boutons pour changer les réglages, les valeurs numériques correspondantes s'affichent à l'écran via l'OSD.

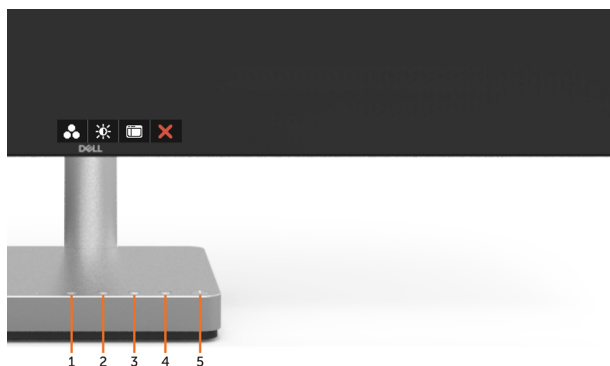





Le tableau suivant décrit les boutons du panneau frontal :

Bouton du-panneau frontal	Description
1  Raccourci : Modes prédéfinis	Utilisez ce bouton pour choisir à partir d'une liste des modes de couleur prédéglés.
2  Raccourci : Luminosité / Contraste	Utilisez ce bouton pour retourner directement au menu « Luminosité / Contraste ».
3  Menu	Utilisez ce bouton pour afficher le menu à l'écran (OSD) et sélectionner les options du menu. Voir Accéder au Menu Système .
4  Quitter	Utilisez ce bouton pour retourner au menu principal ou quitter le menu OSD principal.
5  Alimentation (avec indicateur d'alimentation)	Utilisez le bouton Marche pour allumer et éteindre le moniteur. Le voyant DEL blanc indique que le moniteur est allumé et complètement fonctionnel. Un voyant DEL blanc indique que l'appareil est en mode d'économie d'énergie DPMS.

Bouton- du panneau frontal

Utilisez les boutons du panneau frontal du moniteur pour régler les paramètres de l'image.



Bouton du-panneau frontal	Description
1   Haut Bas	Utilisez les touches Haut (augmenter) et Bas (diminuer) pour ajuster les éléments du menu OSD.
2  OK	Utilisez la touche OK pour confirmer votre sélection
3  Retour	Utilisez la touche Retour pour retourner au menu précédent.









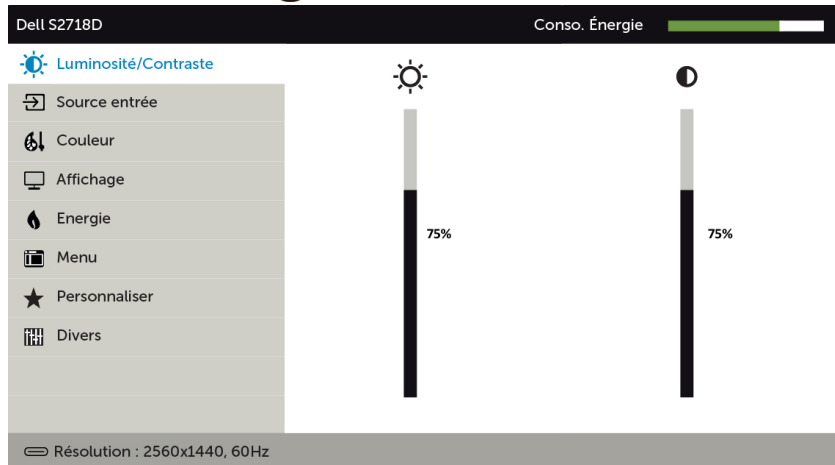



Utilisation du menu à l'écran (OSD)

Accéder au Menu Système

REMARQUE : Toute modification apportée en utilisant le menu OSD est automatiquement enregistrée lorsque vous accédez à une autre section du menu OSD, lorsque vous quittez le menu OSD ou lorsque vous patientez le temps que le menu OSD disparaisse de l'écran.

- 1 Appuyez sur le bouton  pour ouvrir le menu OSD et afficher le menu principal.



- 2 Appuyez sur les boutons  et  pour vous déplacer entre les options. Lorsque vous allez d'une icône à une autre, le nom de l'option est mis en surbrillance.
- 3 Appuyez une fois sur le bouton  ou  ou  pour activer l'option en surbrillance.
- 4 Appuyez sur les boutons  et  pour sélectionner le paramètre désiré.
- 5 Appuyez sur le bouton  pour afficher la barre de réglage puis utilisez les boutons  et  pour effectuer les modifications en fonction des indicateurs dans le menu.
- 6 Sélectionnez  pour retourner au menu précédent ou  pour accepter et retourner au menu précédent.

Icône	Menu et Sous-Menus	Description
-------	--------------------	-------------





Luminosité / Contraste

Utilisez ce menu pour activer le réglage Luminosité/
Contraste.



Luminosité	La luminosité permet d'ajuster la luminance du rétro-éclairage (minimum 0 ; maximum 100).
-------------------	---

Appuyez sur le bouton  pour augmenter la luminosité.
Appuyez sur le bouton  pour diminuer la luminosité.

REMARQUE : L'ajustement manuel de la luminosité est désactivé lorsque le contraste dynamique est activé.

Contraste	Commencez par ajuster la luminosité, puis le contraste si celui-ci est nécessaire.
------------------	--

Appuyez sur le bouton  pour augmenter le contraste et appuyez sur le bouton  pour baisser le contraste (min 0 ~ max 100).

Le contraste permet d'ajuster la différence entre les points sombres et les points lumineux du moniteur.

Icône **Menu et Sous-Menus** **Description**



Source d'entrée

Utilisez le menu Source d'entrée pour choisir entre les différents signaux vidéo qui peuvent être connectés à votre moniteur.

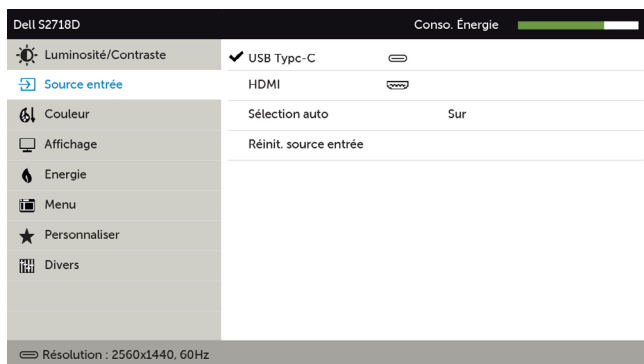

-
- | | |
|--|---|
| USB Type C | Selectionnez l'entrée USB Type C lorsque vous utilisez le connecteur USB Type C.
Utilisez pour sélectionner la source d'entrée USB Type C. |
| HDMI | Selectionnez l'entrée HDMI lors de l'utilisation du connecteur analogique HDMI.
Appuyez sur pour sélectionner la source d'entrée HDMI. |
| Sélection auto | Utilisez pour sélectionner Sélection automatique, le moniteur recherche les sources d'entrée disponibles. |
| Réinitialiser les Source d'entrée | Réinitialise les Source d'entrée de votre moniteur aux valeurs d'usine par défaut. |
-

Icône Menu et Sous-Menus Description



couleur

Utilisez le menu Couleur pour ajuster le mode de réglage des couleurs.





Mode pré-réglé

Lorsque vous sélectionnez **Modes prédéfinis**, vous pouvez choisir parmi **Standard**, **VueConfort**, **Multimédia**, **Film**, **Film HDR**, **Jeu**, **Jeu HDR**, **Chaud**, **Froid** ou **Couleur personnalisée** dans la liste.



- **Standard** : réglages par défaut des couleurs. Ce mode est le mode pré-réglé par défaut.
- **ConfortView** : Réduit le niveau de lumière bleue émise à partir de l'écran pour rendre la visualisation plus confortable pour vos yeux.
- **Multimédia** : Idéal pour les applications multimédia.
- **Film** : Charge des paramètres de couleur idéalement adaptés aux films.

Icône	Menu et Sous-Menus	Description
		<ul style="list-style-type: none"> • *Film HDR : Charge des paramètres de couleur idéalement adaptés aux films avec prise en charge de HDR. • Jeu : Charge des paramètres de couleur idéalement adaptés à la plupart des applications de jeu. • Jeu HDR : Charge des paramètres de couleur idéalement adaptés aux jeux avec prise en charge de HDR. • Chaud : Augmente la température des couleurs. L'écran apparaîtra plus 'chaud' avec une teinte rougeâtre/jaunâtre. • Froid : Baisse la température des couleurs. L'écran apparaîtra plus 'froid' avec une teinte bleuâtre. • Couleur personnalisée : Pour régler manuellement la température des couleurs. Appuyez sur les boutons  et  pour ajuster les valeurs Rouge, Vert et Bleu et créer votre propre mode de couleur. <p>*HDR : « Large plage dynamique » adaptée, appropriée pour une utilisation avec un moniteur.</p>

Format couleur d'entrée

Permet de régler le mode d'entrée vidéo sur :



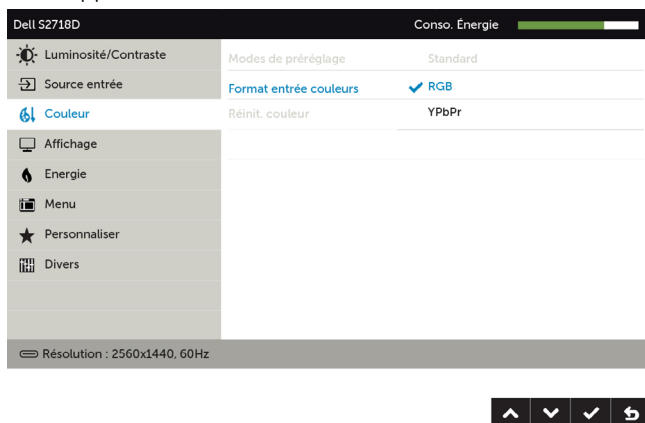





- **RVB** : Sélectionnez cette option si votre moniteur est connecté à un ordinateur (ou lecteur DVD) avec le câble HDMI.
- **YPbPr** : Sélectionnez cette option si votre lecteur de DVD supporte seulement la sortie YPbPr.



Teinte

Utilisez les boutons  ou  pour ajuster la teinte de '0' à '100'.

REMARQUE : Le réglage de la Teinte n'est possible que dans les modes **Film** et **Jeux**.

Icône	Menu et Sous-Menus	Description
	Saturation	Utilisez les boutons  ou  pour ajuster la saturation de '0' à '100'. REMARQUE : Le réglage de la Saturation n'est possible que dans les modes Film et Jeux .
	Réinitialiser les Réglages de couleur	Réinitialise les réglages de couleur de votre moniteur aux valeurs d'usine par défaut.
	Affichage	Utilisez le menu Paramètres d'affichage pour ajuster l'image.
		
		
	Rapport d'aspect	Réglez le rapport d'image sur Large 16:9, Redimensionnement automatique ou 4:3.
	Veille moniteur	Veille après temporisation : Le moniteur passe en veille après la temporisation. Jamais : Le moniteur ne passe jamais en veille.
	Netteté	Rend l'image plus net ou plus douce. Utiliser  ou  pour régler la netteté de « 0 » à « 100 ».
	Contraste dynamique	Vous permet d'augmenter le niveau de contraste pour proposer une qualité d'image plus nette et détaillée. Appuyez sur le bouton  pour régler Contraste dynamique sur «Marche» ou «Arrêt». REMARQUE : Pour les modes prédéfinis Jeux et Film seulement. REMARQUE : Contraste dynamique offre un contraste plus élevé si vous choisissez le mode Jeux ou le mode Film.
	Temps de réponse	Vous permet de définir le temps de réponse sur Normal ou Rapide .
	Réinitialiser les réglages de l'affichage	Permet de restaurer les réglages d'affichage à leurs paramètres d'usine par défaut.

Icône	Menu et Sous-Menus	Description
--------------	---------------------------	--------------------



Énergie



Voyant DEL du bouton d'alimentation	Vous permet de définir l'état du voyant d'alimentation pour économiser de l'énergie.
--	--

USB	Vous permet d'activer ou de désactiver la fonction de chargeur USB pendant que le moniteur est en mode veille.
------------	--

REMARQUE : USB MARCHÉ/ARRÊT en mode veille est seulement disponible lorsque le câble USB Type-C montant est débranché. Cette option est grisée si le câble USB Type-C montant est branché.

Réinitialiser les Réglages de l'énergie	Sélectionnez cette option pour restaurer les Réglages de l'énergie par défaut.
--	--

Icône **Menu et Sous-Menus** **Description**



Menu

Sélectionnez cette option pour ajuster les réglages de l'OSD, tels que la langue du menu OSD, la durée d'affichage du menu sur l'écran, et ainsi de suite.

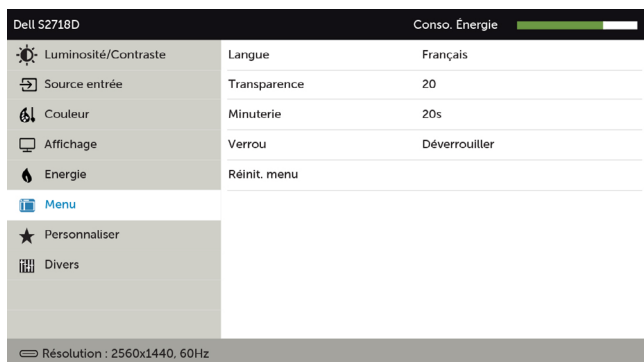

Langue Définissez la langue d'affichage OSD parmi les huit langues proposées.

(Anglais, Espagnol, Français, Allemand, Portugais (Brésil), Russe, Chinois simplifié ou Japonais).

**Transp
-arence** Sélectionnez cette option pour changer la transparence du menu en utilisant  et  (min. 0 / max. 100).

Minuterie Durée d'affichage OSD : Permet de définir la durée d'affichage du menu OSD après avoir appuyé sur un bouton.

Utilisez les boutons  et  pour régler le curseur en incrément de 1 seconde, de 5 à 60 secondes.

Verrouillage Permet de contrôler l'accès utilisateur aux réglages. Lorsque Verrouillé est sélectionné, aucun réglage utilisateur n'est autorisé. Tous les boutons sont verrouillés.

REMARQUE : Fonction de verrouillage - verrouillage doux (via le menu OSD) ou verrouillage forcé (Appuyez sur le bouton de sortie et maintenez-le pendant 6 secondes)
Fonction de déverrouillage - Uniquement via un déverrouillage forcé (Appuyez sur le bouton de sortie et maintenez-le pendant 6 secondes)

**Réinitialiser
les Réglages
du menu** Permet de restaurer les réglages du menu à leurs paramètres d'usine par défaut.

Icône **Menu et Sous-Menus** **Description**



Personnaliser

Sélectionnez parmi **Modes prédéfinis, Luminosité/Contraste, Source d'entrée, Rapport d'aspect** comme touche de raccourci.

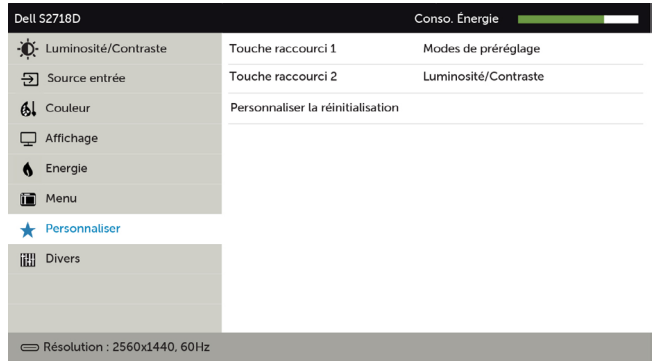

**Réinitialis-
-ation
personnalis-
-ation**

Restaurez les touches de raccourci à leurs paramètres par défaut.



Autres réglages

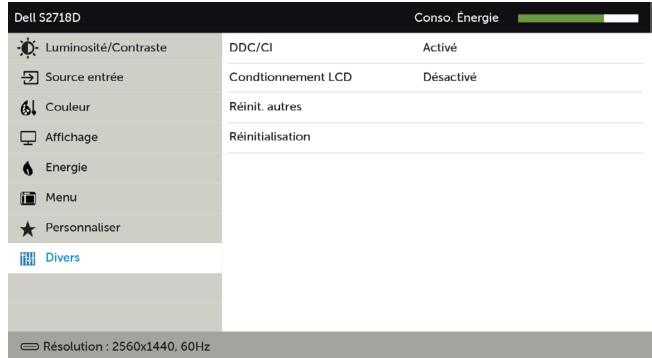

Choisissez cette option pour ajuster les paramètres OSD, comme le conditionnement DDC/CI, LCD, etc.

 Icône	 Menu et Sous-Menus	 Description
---------------	----------------------------	---------------------

DDC/CI

DDC/CI (Display Data Channel/Command Interface) vous permet d'ajuster les paramètres du moniteur en utilisant le logiciel de votre ordinateur.
Choisissez **Désactiver** pour désactiver cette fonction.
Activez cette fonction pour bénéficier d'une meilleure expérience et de performances optimales de votre moniteur.

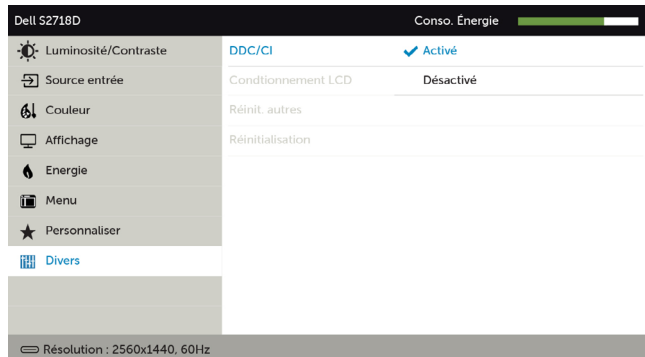

Traitement LCD

Cette fonction aide à réduire les cas mineurs de rétention d'image.
Selon le degré de rétention d'image, le programme peut mettre un certain temps à s'exécuter. Choisissez **Activer** pour lancer le process.

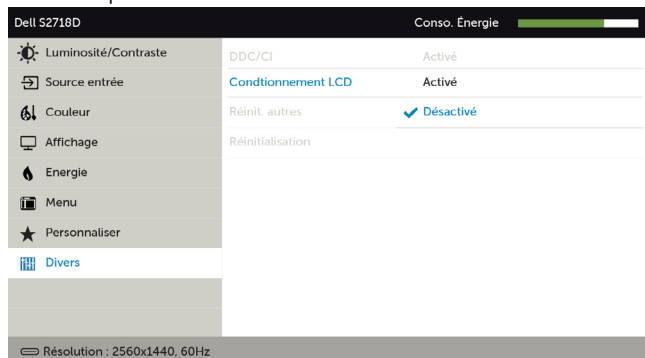

Réinitialiser les Autres réglages

Restaurez les autres paramètres, comme DDC/CI, aux réglages d'usine par défaut.

Réinitialisation d'usine

Restaurez tous les réglages OSD à leurs paramètres par défaut.

 **REMARQUE** : Ce moniteur dispose d'une fonction intégrée pour étalonner automatiquement la luminosité pour compenser le vieillissement des DEL.

Messages d'avertissement de l'OSD

Lorsque la fonction Contraste dynamique est activée (dans ces modes préréglés : Jeu ou un film), le réglage manuel de la luminosité est désactivé.

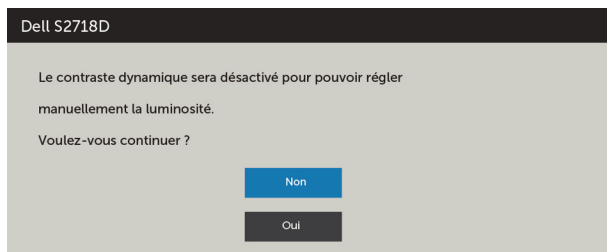

Lorsque le moniteur n'est pas compatible avec un certain mode de résolution, vous verrez le message suivant s'afficher :

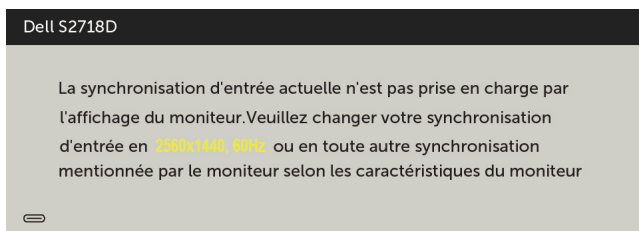

Cela signifie que l'écran ne peut pas se synchroniser avec le signal reçu depuis l'ordinateur. Voir [Spécifications du moniteur](#) pour connaître les limites des fréquences Horizontales et Verticales acceptables par ce moniteur. Le mode recommandé est 2560 X 1440.

Vous verrez le message suivant avant que la fonction DDC/CI ne soit désactivée.

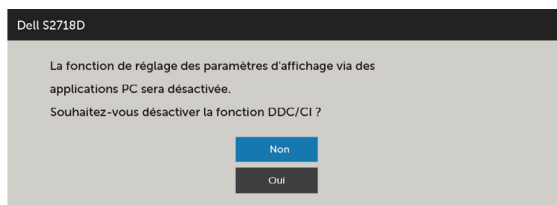

Quand le moniteur entre en **Mode d'économie d'énergie**, le message suivant s'affiche :

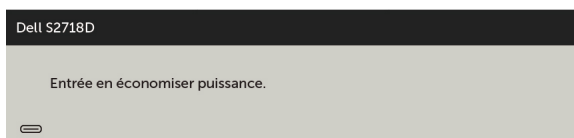

Activez l'ordinateur et réveillez le moniteur pour avoir accès à l'OSD.

Si vous appuyez sur un bouton autre que le bouton d'alimentation, en fonction de l'entrée sélectionnée :

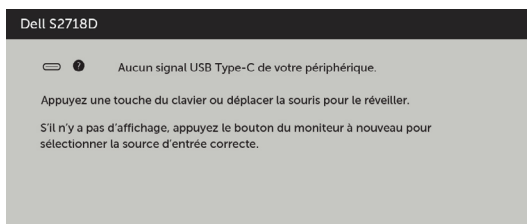

En cas d'utilisation du mauvais adaptateur ou d'une exception de connexion de l'adaptateur, vous verrez le message suivant :



Si l'entrée USB Type C ou HDMI sélectionnée et si les câbles correspondants ne sont pas branchés, une boîte de dialogue flottante comme illustrée ci-dessous apparaît.

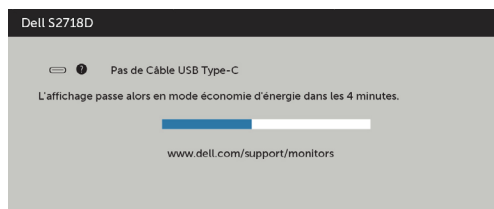

ou

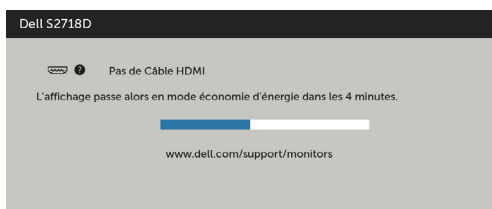

Voir [Guide de dépannage](#) pour plus d'informations.

Guide de dépannage

⚠ ATTENTION : Avant de débiter quelque procédure que ce soit de cette section, suivez les [Instructions de sécurité](#).

Test automatique

Votre écran dispose d'une fonction de test automatique qui vous permet de vérifier s'il fonctionne correctement. Si votre moniteur et votre ordinateur sont connectés correctement mais que l'écran du moniteur reste éteint, utilisez la fonction de test automatique du moniteur en suivant ces étapes :

- 1 Eteignez votre ordinateur et votre moniteur.
- 2 Débranchez le câble d'affichage à l'arrière de l'ordinateur. Pour garantir le bon fonctionnement du test automatique, débranchez les câbles numérique (connecteur blanc) et analogique (connecteur bleu) à l'arrière de l'ordinateur, si connecté.
- 3 Allumez le moniteur.

La boîte de dialogue flottante doit apparaître à l'écran (sur un arrière-plan noir) si le moniteur ne peut pas détecter un signal vidéo mais s'il fonctionne correctement. En mode de test automatique, le témoin d'alimentation LED reste en blanc. De plus, en fonction de l'entrée sélectionnée, l'une des boîtes de dialogue illustrées ci-dessous défilera continuellement sur l'écran.

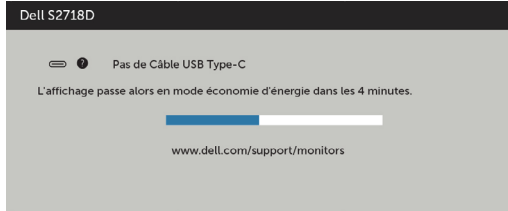

OU

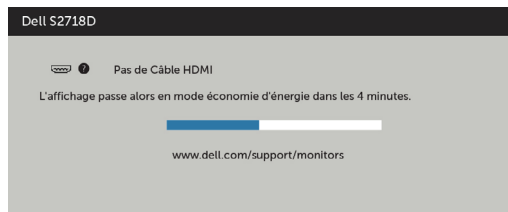

- 4 Cette boîte de dialogue apparaîtra également lors du fonctionnement habituel du système en cas de déconnexion ou de dommages du câble vidéo.
- 5 Éteignez votre moniteur et reconnectez le câble vidéo; puis rallumez votre ordinateur ainsi que votre moniteur.

Si l'écran de votre moniteur n'affiche toujours aucune image après avoir suivi la procédure précédente, vérifiez votre contrôleur vidéo et votre ordinateur; votre moniteur fonctionne correctement.

Diagnostiques intégrés

Votre moniteur a un outil de diagnostic intégré qui vous aide à déterminer si l'anomalie d'écran que vous avez est un problème inhérent avec votre moniteur, ou avec votre ordinateur et carte graphique.

REMARQUE : Vous pouvez effectuer le diagnostic intégré quand le câble vidéo est débranché et le moniteur est en mode de test automatique.



Pour exécuter le diagnostic intégré :

- 1** Assurez-vous que l'écran est propre (pas de particules de poussière sur la surface de l'écran).
- 2** Débranchez le câble vidéo à l'arrière de l'ordinateur ou du moniteur. Le moniteur alors va dans le mode de test automatique.
- 3** Appuyez et maintenez le bouton 1 enfoncé pendant 5 secondes. Un écran gris apparaît.
- 4** Examinez soigneusement l'écran pour des anomalies.
- 5** Appuyez de nouveau sur le Bouton 1 du panneau avant. La couleur de l'écran change à rouge.
- 6** Examinez l'écran pour des anomalies quelconques.
- 7** Répétez les étapes 5 et 6 pour examiner l'écran avec les couleurs vertes, bleues, noires, blanches.

Le test est terminé quand l'écran blanc apparaît. Pour quitter, appuyez de nouveau sur le Bouton **1**.

Si vous ne détectez pas d'anomalies quelconques lors de l'utilisation de l'outil de diagnostic intégré, le moniteur fonctionne correctement. Vérifiez la carte vidéo et l'ordinateur.

Problèmes généraux

Le tableau suivant contient des informations générales sur les problèmes les plus courants avec le moniteur et des solutions.

Symptômes courants	Description du problème	Solutions possibles
Pas de vidéo / Voyant DEL d'alimentation éteint	Pas d'image	<ul style="list-style-type: none">• Vérifiez l'intégrité de la connexion du câble vidéo entre l'ordinateur et le moniteur et qu'elle est correctement faite.• Vérifiez que la prise électrique utilisée fonctionne correctement en branchant un autre appareil électrique dessus.• Vérifiez que le bouton d'alimentation a bien été appuyé.• Vérifiez que la bonne source a été sélectionnée via le menu Sélection de la source d'entrée.
Pas de vidéo / Voyant DEL d'alimentation allumé	Pas d'image ou pas de luminosité	<ul style="list-style-type: none">• Augmentez la luminosité et le contraste via l'OSD.• Utilisez la fonction de test automatique du moniteur.• Vérifiez que les broches du connecteur du câble vidéo ne sont pas tordues ni cassées.• Exécutez le diagnostic intégré.• Vérifiez que la bonne source a été sélectionnée via le menu Sélection de la source d'entrée.
Pixels manquants	L'écran LCD possède des points.	<ul style="list-style-type: none">• Éteignez et rallumez l'écran.• Les pixels qui sont éteints d'une manière permanente sont un défaut naturel de la technologie LCD.• Pour plus d'informations sur la Politique de la qualité et des pixels des moniteurs Dell, visitez le site de support de Dell : http://www.dell.com/support/monitors.
Pixels allumés en permanence	L'écran LCD possède des points lumineux.	<ul style="list-style-type: none">• Éteignez et rallumez l'écran.• Les pixels qui sont éteints d'une manière permanente sont un défaut naturel de la technologie LCD.• Pour plus d'informations sur la Politique de la qualité et des pixels des moniteurs Dell, visitez le site de support de Dell : http://www.dell.com/support/monitors.
Problèmes de luminosité	Image trop terne ou trop lumineuse	<ul style="list-style-type: none">• Réinitialisez le moniteur pour restaurer les Réglages d'usine.• Ajustez la luminosité et le contraste via l'OSD.

Symptômes courants	Description du problème	Solutions possibles
Problèmes liés à la sécurité	Signes visibles de fumée ou d'étincelles	<ul style="list-style-type: none"> • N'effectuez aucun dépannage. • Contactez immédiatement Dell.
Problèmes intermittents	Mauvais fonctionnement marche/arrêt du moniteur	<ul style="list-style-type: none"> • Vérifiez que la connexion du câble vidéo entre l'ordinateur et le moniteur est correctement faite. • Réinitialisez le moniteur pour restaurer les Réglages d'usine. • Utilisez la fonction de test automatique du moniteur pour déterminer si le problème intermittent se produit dans le mode de test automatique.
Couleur absente	Couleur absente de l'image	<ul style="list-style-type: none"> • Utilisez la fonction de test automatique du moniteur. • Vérifiez que la connexion du câble vidéo entre l'ordinateur et le moniteur est correctement faite. • Vérifiez que les broches du connecteur du câble vidéo ne sont pas tordues ni cassées.
Mauvaise couleur	La couleur de l'image est incorrecte	<ul style="list-style-type: none"> • Modifiez les paramètres des Modes pré-réglés dans le menu OSD Couleur en fonction de l'application. • Ajustez les valeurs R/V/B sous Personnalisé. Couleur dans le menu OSD Couleur. • Changez le Format de couleur d'entrée sur RVB PC ou YPbPr dans l'OSD Réglages avancés. • Exécutez le diagnostic intégré.
Rétention d'image à partir d'une image statique qui a été affichée pendant une longue période sur le moniteur.	Une ombre faible à partir d'une image statique apparaît sur l'écran	<ul style="list-style-type: none"> • Utilisez la fonction Economie d'énergie pour éteindre le moniteur chaque fois que vous ne l'utilisez plus (pour plus d'informations, voir Modes de gestion d'énergie). • Vous pouvez également utiliser un économiseur d'écran qui change dynamiquement.

Problèmes spécifiques au produit

Symptômes spécifiques	Description du problème	Solutions possibles
L'image de l'écran est trop petite.	L'image est centrée sur l'écran mais ne remplit pas la surface entière visible	<ul style="list-style-type: none">• Vérifiez le réglage du Proportions dans l'OSD Paramètres affichage.• Réinitialisez le moniteur pour restaurer les réglages d'usine.
Impossible de régler le moniteur avec les boutons du panneau frontal.	L'OSD n'apparaît pas à l'écran.	<ul style="list-style-type: none">• Éteignez le moniteur, débranchez et rebranchez le câble d'alimentation, puis allumez le moniteur.• Vérifiez si le menu OSD est verrouillé. Si oui, appuyez et maintenez le bouton à côté du bouton d'alimentation pendant 6 secondes pour le déverrouiller (pour plus d'informations, voir Verrouiller).
Pas de signal d'entrée lorsque les commandes sont utilisées.	Pas d'image, le voyant est blanc.	<ul style="list-style-type: none">• Vérifiez la source du signal. Assurez-vous que l'ordinateur n'est pas en mode d'économie d'énergie en déplaçant la souris ou en appuyant sur une touche du clavier.• Vérifiez que le câble de signal est branché correctement. Rebranchez le câble de signal si nécessaire.• Réinitialisez l'ordinateur ou le lecteur vidéo.
L'image ne remplit pas l'écran entier.	L'image n'est pas aussi longue ou aussi large que l'écran.	<ul style="list-style-type: none">• En raison des différents formats vidéo (proportions) des DVD, le moniteur peut ne pas s'afficher en plein écran.• Exécutez le diagnostic intégré.
Aucune image en utilisant la connexion USB Type C vers le PC ou l'ordinateur portable.	Écran noir	<ul style="list-style-type: none">• Vérifiez si l'interface USB Type C du PC ou de l'ordinateur portable peut prendre en charge DP1.2 mode alterné.• Vérifiez si l'ordinateur portable nécessite une puissance de chargement > 45 W.• L'interface USB Type C du PC ou de l'ordinateur portable ne peut pas prendre en charge DP1.2 mode alterné.• L'ordinateur portable nécessite une puissance de chargement > 45 W.
Aucun chargement en utilisant la connexion USB Type C vers l'ordinateur portable.	Aucun chargement	<ul style="list-style-type: none">• Vérifiez si l'ordinateur portable peut prendre en charge l'un des profils de chargement 5 V/9 V/15 V/20 V.• Vérifiez si l'ordinateur portable nécessite une puissance de chargement > 45 W.• L'ordinateur portable ne peut pas prendre en charge les profils de chargement 5 V/9 V/15 V/20 V ou nécessite une puissance de chargement > 45 W.

Instructions de sécurité

Pour les affichages dotés de cadrans brillants, l'utilisateur devrait tenir compte de l'emplacement du cadran dans la mesure où il peut générer des reflets gênants de l'éclairage ambiant et des surfaces brillantes.

⚠ ATTENTION : L'utilisation de contrôles, des réglages ou des procédures autres que ceux spécifiés dans la présente documentation risquent de vous exposer à des chocs, des électrocutions et/ou des dangers mécaniques.

Pour plus d'informations sur les instructions de sécurité, consultez les informations relatives à la sécurité, à l'environnement et à la réglementation (SERI).

Règlements de la FCC (États-Unis uniquement) et autres informations réglementaires

Pour le règlement de la FCC et les autres informations réglementaires, référez-vous au site Internet pour la conformité à la réglementation : www.dell.com/regulatory_compliance.

Contacter Dell

REMARQUE : Si vous n'avez pas de connexion Internet active, vous pouvez trouver les informations pour nous contacter sur votre facture d'achat, votre bordereau d'emballage, votre relevé ou le catalogue des produits Dell.

Dell offre plusieurs options de services et d'assistance téléphonique et en ligne. Leur disponibilité est différente suivant les pays et les produits, et certains services peuvent ne pas vous être offerts dans votre région.

Pour obtenir le support en ligne du moniteur :

Consultez www.dell.com/support/monitors.

Pour contacter Dell pour la vente, le support technique ou les problèmes de service-clientèle :

- 1 Allez sur www.dell.com/support.
- 2 Vérifiez votre pays ou région dans le menu déroulant Choisir un Pays/Région dans le coin supérieur gauche de la page.
- 3 Cliquez sur Nous contacter à côté de la liste déroulante de pays.
- 4 Sélectionnez le lien adéquat du service ou de l'assistance requise.
- 5 Choisissez la méthode pour contacter Dell qui vous convient le mieux.

Installation de votre moniteur d'affichage

 **REMARQUE** : La résolution d'entrée maximum à **3840 x 2160** lorsque vous sélectionnez Film HDR ou Jeu HDR dans Couleur sur les fonctions de l'OSD peut être prise en charge.

Réglage de la résolution d'affichage sur 2560 x 1440 (maximum)

Pour de meilleures performances, réglez la résolution d'écran sur 2560 x 1440 pixels en effectuant les étapes suivantes:

Sous Windows Vista, Windows 7, Windows 8 ou Windows 8.1:

- 1 Pour Windows 8 ou Windows 8.1 uniquement, sélectionnez Bureau pour passer au bureau standard.
- 2 Sélectionnez Résolution d'écran.
- 3 Cliquez sur la liste déroulante Résolution d'écran et sélectionnez 2560 x 1440.
- 4 Cliquez sur OK.

Sous Windows 10:

- 1 Cliquez droit sur le bureau puis cliquez sur **Paramètres d'affichage**.
- 2 Cliquez sur **Paramètres d'affichage avancés**.
- 3 Cliquez sur la liste déroulante de la résolution d'écran et sélectionnez 2560 x 1440.
- 4 Cliquez sur **Appliquer**.

Si vous ne voyez pas la résolution recommandée en tant qu'option, vous pourriez avoir à mettre à jour votre pilote de carte graphique. Veuillez choisir le scénario ci-dessous qui décrit le mieux le système d'ordinateur que vous utilisez, et suivez les étapes fournies.

Ordinateur Dell

- 1 Allez sur le site <http://www.dell.com/support>, saisissez l'ID de service, et téléchargez le dernier pilote pour votre carte graphique.
- 2 Après avoir installé les pilotes pour votre carte graphique, essayez de re-régler la résolution sur 2560 x 1440.

 **REMARQUE** : Si vous ne pouvez toujours pas régler la résolution sur 2560 x 1440, veuillez contacter Dell pour plus d'informations sur les cartes graphiques compatibles avec ces résolutions.

Ordinateur non-Dell

Sous Windows Vista, Windows 7, Windows 8 ou Windows 8.1:

- 1 Pour Windows 8 ou Windows 8.1 uniquement, sélectionnez Bureau pour passer au bureau standard.
- 2 Cliquez avec le bouton droit sur le Bureau et cliquez sur **Personnalisation**.
- 3 Cliquez sur **Modifier les réglages d'affichage**.
- 4 Cliquez sur **Réglages avancés**.
- 5 Identifiez le fournisseur de votre carte graphique à partir de la description en haut de la fenêtre (par exemple NVIDIA, AMD, Intel etc.).
- 6 Référez-vous au site Internet du fournisseur de votre carte graphique pour un pilote mis à niveau (par exemple, <http://www.AMD.com> OU <http://www.NVIDIA.com>).
- 7 Après avoir installé les pilotes pour votre carte graphique, essayez de re-régler la résolution sur 2560 x 1440.

Sous Windows 10:

- 1 Cliquez droit sur le bureau puis cliquez sur **Paramètres d'affichage**.
- 2 Cliquez sur **Paramètres d'affichage avancés**.
- 3 Cliquez sur **Afficher les propriétés de l'adaptateur**.
- 4 Identifiez le fournisseur de votre carte graphique à partir de la description en haut de la fenêtre (par exemple NVIDIA, AMD, Intel etc.).
- 5 Référez-vous au site Internet du fournisseur de votre carte graphique pour un pilote mis à niveau (par exemple, <http://www.AMD.com> OU <http://www.NVIDIA.com>).
- 6 Après avoir installé les pilotes pour votre carte graphique, essayez de re-régler la résolution sur 2560 x 1440.



REMARQUE: Si vous ne pouvez pas régler la résolution recommandée, veuillez contacter le fabricant de votre ordinateur ou envisager d'acheter un adaptateur graphique prenant en charge la résolution vidéo.

Instructions d'entretien

Nettoyer votre moniteur

 **ATTENTION** : Avant de nettoyer le moniteur, débranchez son cordon d'alimentation de la prise murale.

 **AVERTISSEMENT** : Lisez et suivez les [Instructions de sécurité](#) avant de nettoyer le moniteur.

Pour les meilleures pratiques, suivez les instructions dans la liste ci-dessous pendant le déballage, le nettoyage ou la manipulation de votre moniteur :

- Pour nettoyer votre écran anti-statique, humidifiez légèrement un chiffon doux et propre avec de l'eau. Si possible, utilisez un tissu de nettoyage spécial écran ou une solution adaptée au revêtement anti-statique. Ne pas utiliser de produits à base de benzène, un diluant, de l'ammoniaque, des nettoyeurs abrasifs ou des produits à base d'air comprimé.
- Utilisez un chiffon légèrement humidifié et tiède pour nettoyer le moniteur. Évitez d'utiliser toutes sortes de détergents car certains peuvent laisser un film trouble sur le moniteur.
- Si vous remarquez la présence de poudres blanches lors du déballage de votre moniteur, éliminez-les à l'aide d'un chiffon.
- Manipulez votre moniteur avec soin car les moniteurs de couleur foncée peuvent être rayés et laisser des marques de rayures blanches plus facilement que les moniteurs de couleur claire.
- Pour aider à conserver une qualité d'image optimale sur votre moniteur, utiliser un économiseur d'écran qui change dynamiquement et veuillez éteindre votre moniteur quand vous ne l'utilisez pas.